



**Important Safety Instructions:**

- For your safety, assembly by two or more adults is strongly recommended.
- Keep instructions for future use.
- Use only vendor supplied hardware to assemble. Using unauthorized hardware could jeopardize the structural integrity of the item.

**Consignes de sécurité importantes:**

- Veuillez lire toutes les instructions avec soin avant de commencer l'assemblage.
- Pour votre sécurité, il est fortement recommandé que l'assemblage soit fait par deux adultes ou plus.
- Conservez les instructions pour usage ultérieur.
- Utilisez seulement le matériel fourni par le fabricant pour faire l'assemblage. L'utilisation de matériel non approuvé pourrait mettre en péril l'intégrité structurelle de l'article.

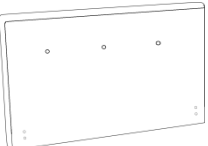
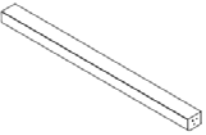
**Parts Included/ Pièces comprises:**

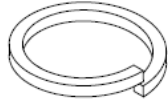
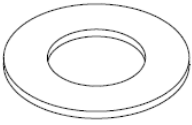
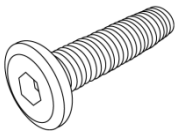
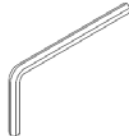
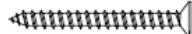
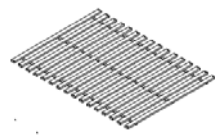
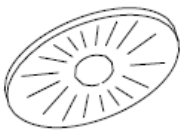
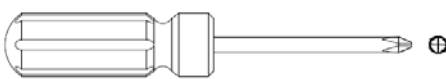
<p><b>A</b></p>  <p>Headboard/ Tête de lit / Cabecera 1x</p>	<p><b>B</b></p>  <p>Side Rail/ Côté de lit / Riel Lateral 2x</p>	<p><b>C</b></p>  <p>Footboard/ Pied de lit / Pie de Cama 1x</p>	<p><b>D</b></p>  <p>Leg /Pied / Pata 4x</p>	<p><b>E</b></p>  <p>Lock Washer/ Rondelle d'arrêt/ Arandela seguro 8x</p>
<p><b>F</b></p>  <p>Flat Washer/ Rondelle plate/ Arandela plana 8x</p>	<p><b>G</b></p>  <p>Bolt/Boulon/Perno 8 x35mm</p>	<p><b>H</b></p>  <p>Hex Key/ Clé hexagonale/ Llave hexagonal 1x</p>	<p><b>J</b></p>  <p>Screw/Vis / Tornillo 64 x30mm</p>	<p><b>K</b></p>  <p>Slat Roll/Rouleau de lattes / Tablillas 1x</p>
<p><b>L</b></p>  <p>Plastic washer/ Rondelle en plastique/ Arandela Plástica 4x</p>	<p>Tools required (not included) / Outil requis (non inclus) / Herramientas requeridas(no incluidas):</p>  <p>Phillips Head Screwdriver / Tournevis à tête Phillips/ Destornillador cabeza Phillips</p>			



### Assembly Instruction Steps/Étapes d'assemblage:

- ①. Carefully turn the Headboard (A) and Footboard (B) down on its side as shown. Attach Side Rail (B) to Headboard (A) and Footboard (C). Open the covering fabric of cavity as shown, insert Bolt (G) thru Lock Washer (E) and Flat Washer (F). Tighten with Hex Key (H). And then cover the fabric.
- ①. Tournez avec soin la Tête de lit (A) et le Pied de lit (B) sur le côté comme illustré. Attachez le Côté de lit (B) à la Tête de lit (A) et au Pied de lit (C). Ouvrez le tissu recouvrant la cavité comme illustré, puis insérez-y un Boulon (G) muni d'une Rondelle d'arrêt (E) et d'une Rondelle plate (F). Serrez-les à l'aide de la Clé hexagonale (H) et refermez ensuite le tissu.
- ①. Con cuidado coloque la Cabecera (A) y Pie de Cama (B) de lado como se muestra. Anexe el Riel Lateral (B) a la Cabecera (A) y Pie de Cama (C). Abra la tela que cubre la cavidad como se muestra, inserte Perno (G) a través de la Arandela Seguro (E) y Arandela Plana (F). Apriete con la Llave Hexagonal (H). Luego cubra la tela.

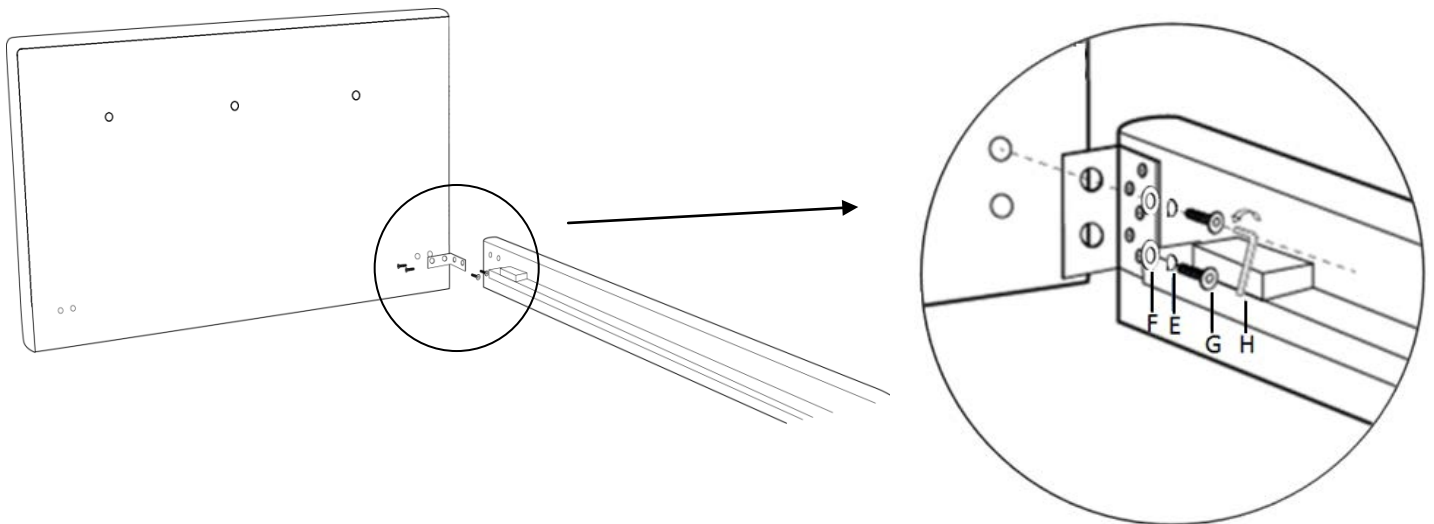

- ②. Screw Legs (D) into bottom of headboard and footboard thru Plastic Washer (L), tighten with hand.
- ②. Vissez les Pieds (D) munis d'une Rondelle en plastique (L) dans le dessous de la Tête de lit et du Pied de lit, serrez-les à la main.
- ②. Enrosque las Patas (D) en la parte baja de la Cabecera y Pie de Cama a través de la Arandela Plástica (L), apriete con la mano.

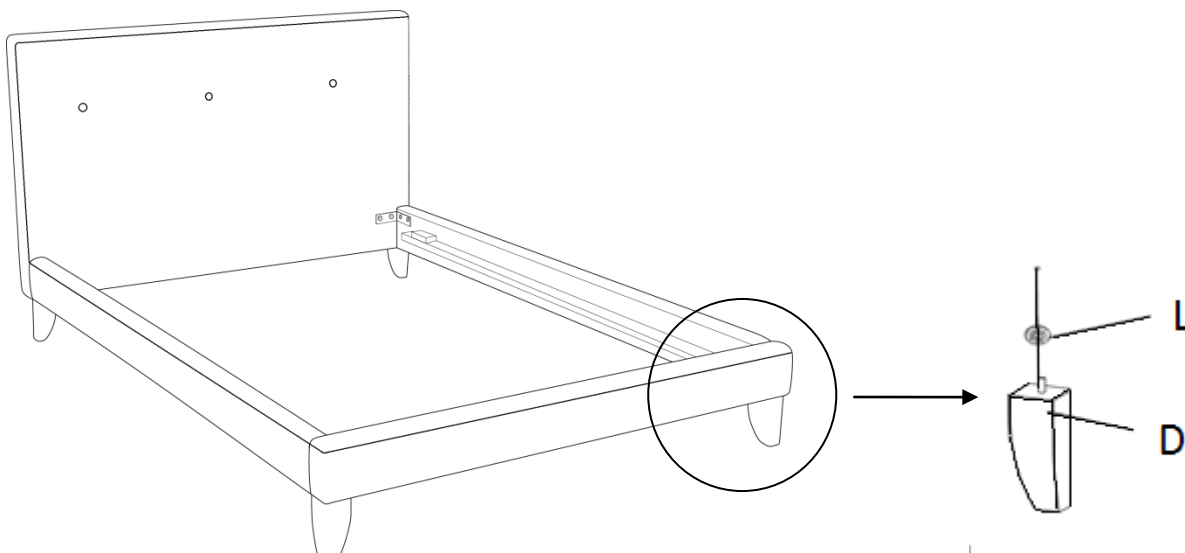

③. Place the Slat Roll (K) on the bed, fix with screw (J), and tighten with Phillips Head Screwdriver. Assembly is complete!

③. Placez le Rouleau de lattes (K) sur le lit, fixez-les en utilisant des vis (J) et serrez-les à l'aide d'un Tournevis à tête Phillips. L'assemblage est terminé!

③. Coloque las Tablillas (K) sobre la cama, fije con tornillo (J), apriete con destornillador Phillips. Ha terminado el ensamblaje!

