

LIT AVEC BALDAQUIN MAISON

LIT GRAND 2 PLACES

Consignes de sécurité importantes:

- **MISE EN GARDE: Ne pas permettre aux enfants de grimper, de tirer ou de se suspendre au baldaquin. Manquer de suivre ces instructions peut causer des blessures corporelles sérieuses.**
- Veuillez lire toutes les instructions avec soin avant de commencer l'assemblage.
- Pour votre sécurité, il est fortement recommandé que l'assemblage soit fait par deux adultes ou plus.
- Conservez les instructions pour usage ultérieur.
- Utilisez seulement le matériel fourni par le fabricant pour faire l'assemblage. L'utilisation de matériel non approuvé pourrait mettre en péril l'intégrité structurelle de l'article.

Avant de commencer:





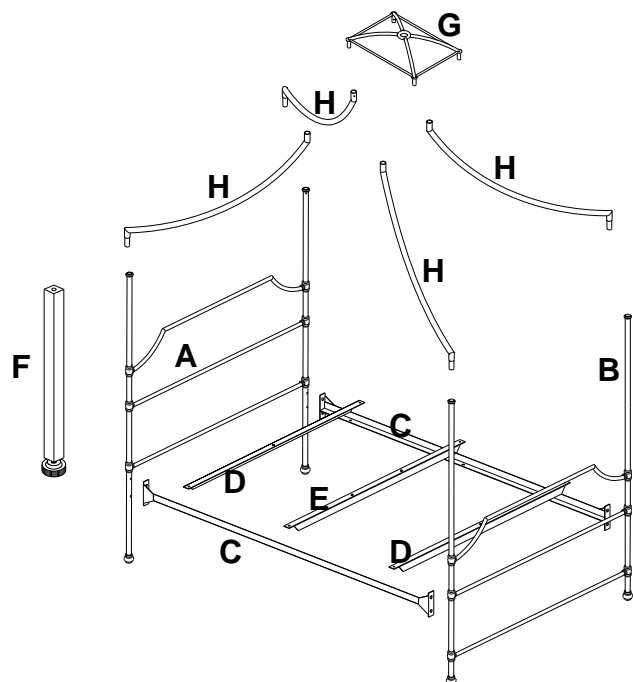

- Retirez toutes les pièces et le matériel contenu dans la boîte et disposez-les sur du tapis ou une surface qui ne causera pas d'éraflures pour éviter d'endommager les pièces pendant l'assemblage. La boîte d'emballage peut servir de bonne surface de travail.
- Ne jetez rien des produits d'emballage et du contenu de la boîte jusqu'à ce que l'assemblage soit terminé, afin d'éviter de jeter par mégarde de petites pièces ou des morceaux.
- Servez-vous de la liste des pièces et du matériel ci-dessous pour identifier et trier toutes les pièces incluses.
- Les illustrations fournies facilitent l'assemblage lorsqu'elles sont utilisées de concert avec les instructions d'assemblage.
- Il n'est pas recommandé d'utiliser des outils électriques pour l'assemblage. Les outils électriques peuvent endommager la quincaillerie ou fendre le bois.

Pièces comprises

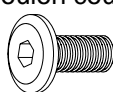
(A)	Tête de lit en métal	1x
(B)	Pied de lit en métal	1x
(C)	Côté de lit en métal	2x
(D)	Latte latérale en métal	2x
(E)	Latte centrale en métal avec 2 trous pré-perçés	1x
(F)	Pied de soutien en métal	4x
(G)	Cadre du baldaquin en métal	1x
(H)	Rail du baldaquin en métal	4x



Matériel inclus:

(a) Boulon court  Dia.6 x 13mm 8x	(b) Boulon moyen  Dia.6 x 19mm 6x	(c) Boulon long  Dia.6 x 25mm 12x	(d) Rondelle à ressort  Dia. 10mm 14x
(e) Rondelle plate  Dia.16 x 1mm 24x	(f) Rondelle plate en plastique  Dia.24 x 4mm 8x	(g) Écrou  M6 6x	

Outils requis (non inclus):

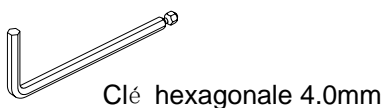

Étapes d'assemblage:

1. Attachez les rails en métal du baldaquin (H) au cadre en métal du baldaquin (G) en utilisant un boulon court (a). Serrez-les à la main en premier et serrez ensuite fermement les boulons à l'aide de la clé hexagonale, mais sans toutefois trop les serrer.

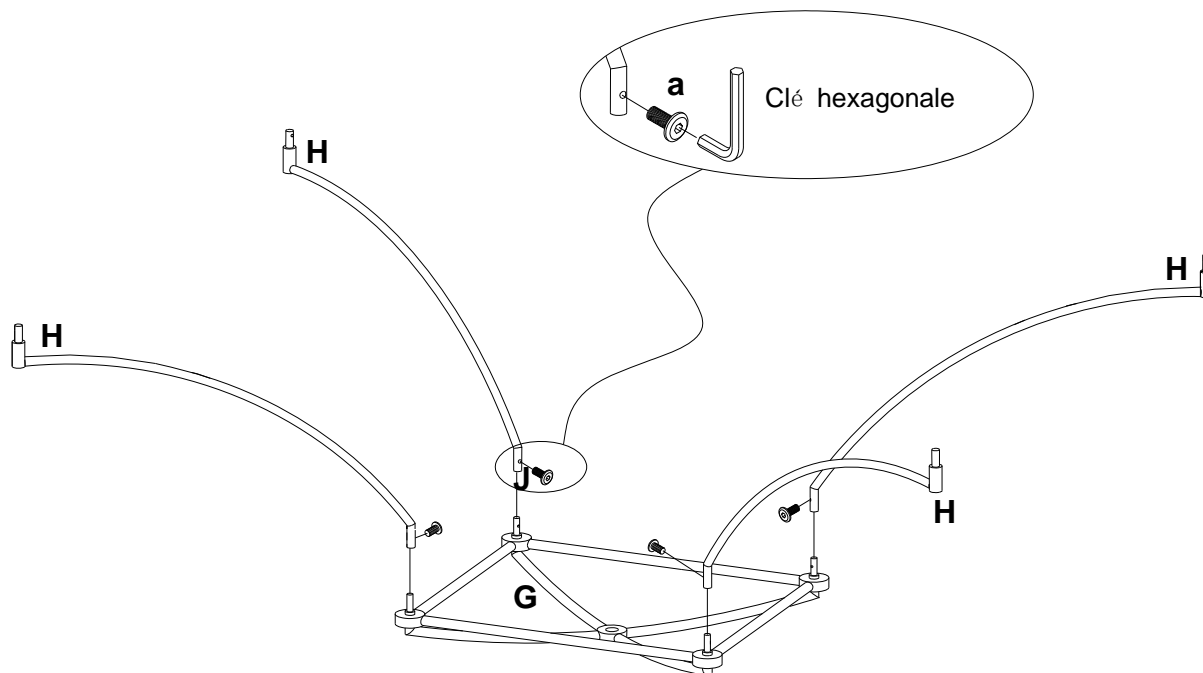

2. Fixez les rails du baldaquin en métal (C) à la tête de lit en métal (A) et au pied de lit en métal (B) en utilisant un boulon long (c), une rondelle plate (e), des rondelles à ressort (d) et une rondelle plate en plastique (f). Serrez-les à la main en premier, serrez ensuite les boulons à l'aide de la clé hexagonale, mais sans toutefois trop les serrer.

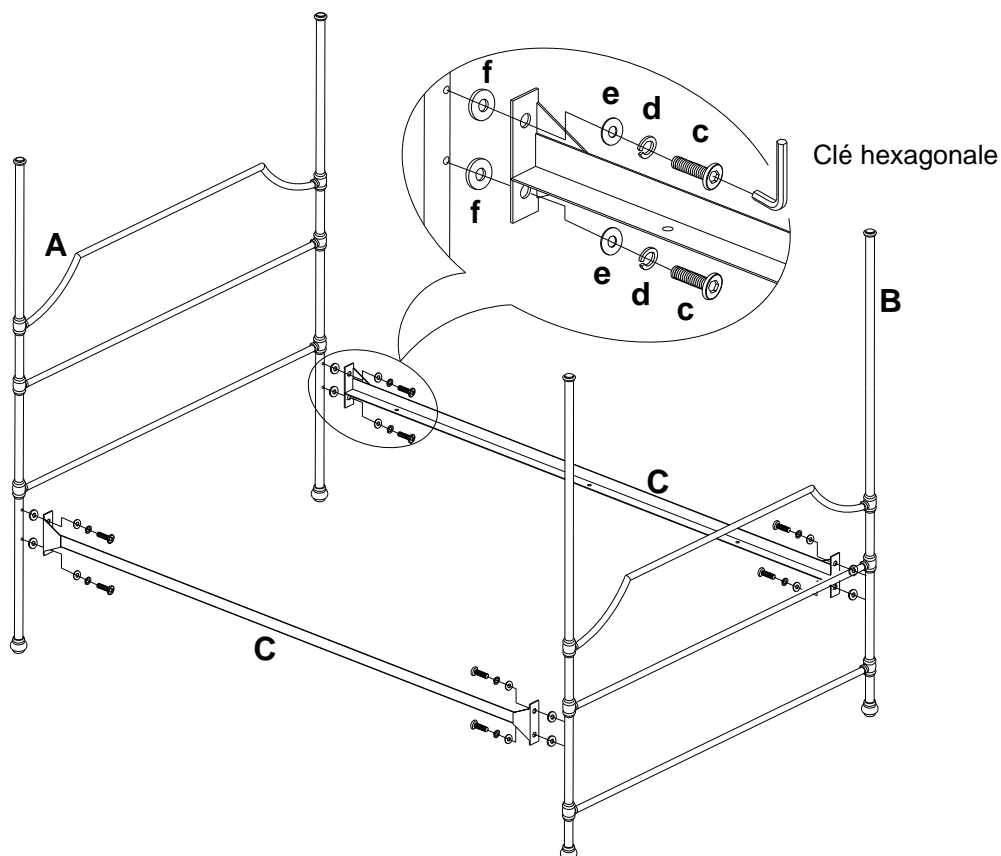

3. Attachez les lattes en métal latérales (D) et la latte en métal centrale sur les deux trous pré-perçés (E) des côtés de lit en métal (C) en utilisant un boulon moyen (b), une rondelle plate (e), des rondelles à ressort (d) et un écrou (g). Serrez-les à la main en premier et serrez fermement tous les boulons et les écrous à l'aide de la clé hexagonale et de la clé ouverte comme illustré, mais sans toutefois trop les serrer.

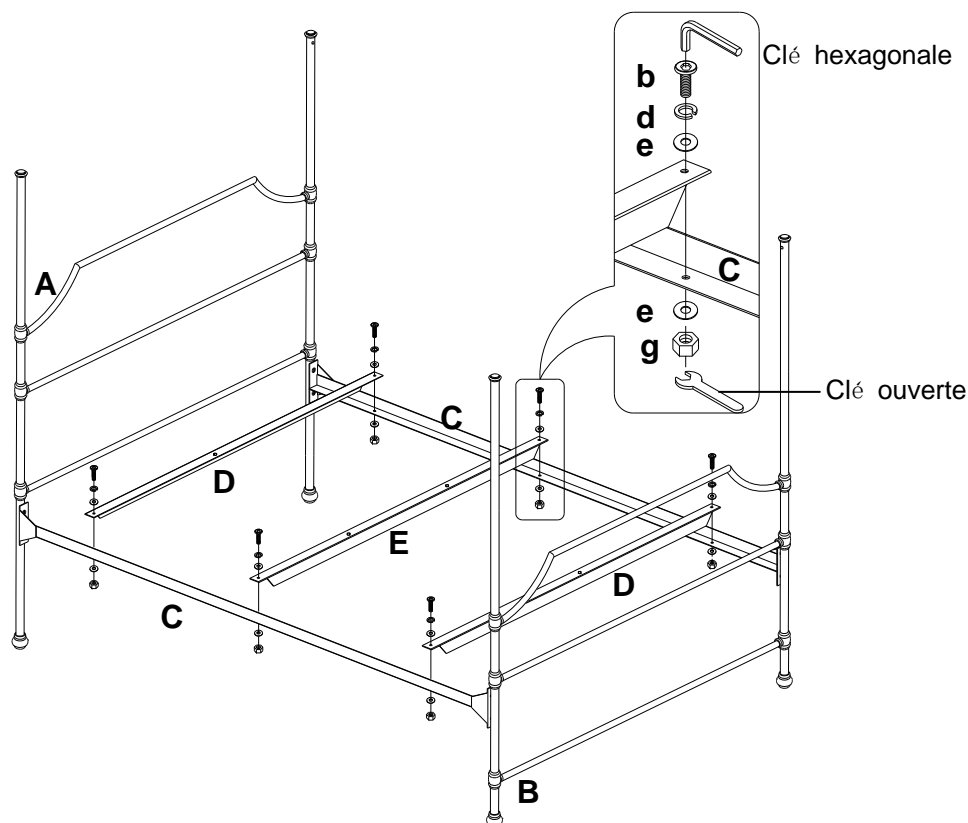

4. Attachez le baldaquin assemblé aux montants de la tête de lit (A) et du pied de lit en métal (B) en utilisant un boulon court (a), serrez-les à la main en premier, serrez fermement les boulons à l'aide de la clé hexagonale, mais sans toutefois trop les serrer.

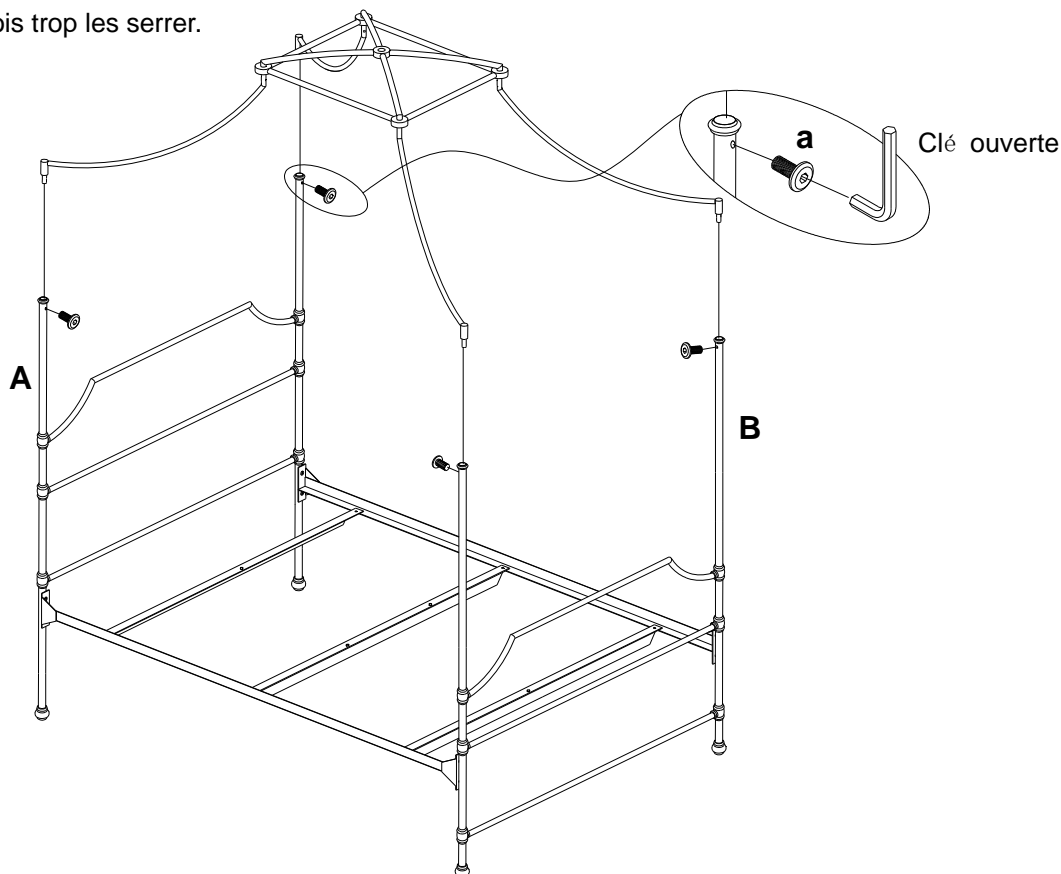

5. Attachez les pieds de soutien en métal (F) à la latte centrale en métal (D et E) en utilisant un long boulon (c) et une rondelle plate (e), serrez-le à la main en premier, serrez fermement tous les boulons à l'aide de la clé hexagonale, mais sans toutefois trop les serrer. Ajustez la hauteur de chaque petit pied de soutien (F) en tournant les patins réglables se trouvant en dessous du pied de soutien (F) dans le sens horaire pour les descendre et dans le sens antihoraire pour les soulever.

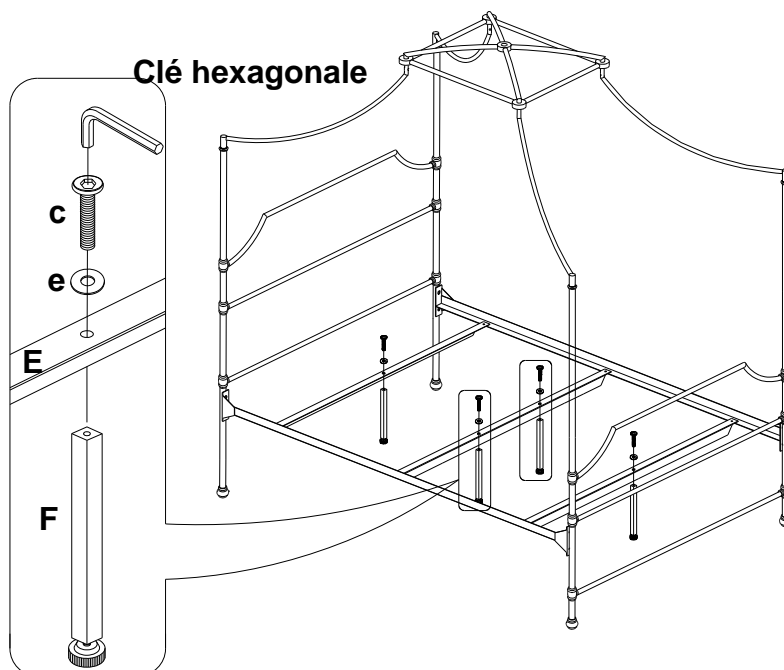

6. L'assemblage est maintenant terminé.

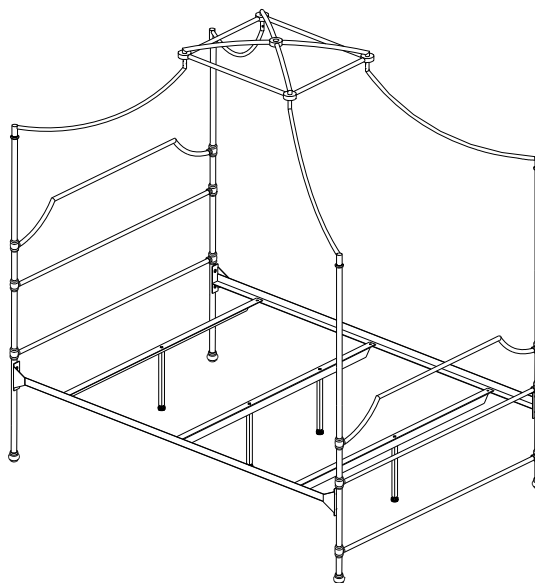

MISE EN GARDE: Ne pas permettre aux enfants de grimper, de tirer ou de se suspendre au baldaquin. Manquer de suivre ces instructions peut causer des blessures corporelles sérieuses.

Entretien:

- Épongez souvent à l'aide d'un linge propre, doux, sec et sans peluche.
- Épongez les déversements immédiatement et essuyez à l'aide d'un linge propre et humide.
- Nous ne recommandons pas de faire l'usage de nettoyants chimiques, abrasifs ou de polis à meuble sur nos finis laqués.
- Le matériel de fixation peut se desserrer avec le temps. Vérifiez régulièrement afin de vous assurer que tous les raccords sont bien serrés. Resserrez-les au besoin.

Nous vous remercions de votre achat
magasins | catalogue