

HANG A ROUND CHAIR

Patent No.: US6332646 B1

Important Safety Instructions:

- Please read all instructions carefully before assembling.
- **WARNING** - This product has been safely tested for weight of 200 lbs. For your own safety we recommend not to exceed this limit. **Do not** stand on the chair.
- For your safety, assembly by two or more adults is strongly recommended.
- Keep instructions for future use.

Pre-assembly:

- Remove all parts and hardware from the box and lay out on a clear carpeted or scratch-free work surface, as this will avoid damaging parts during assembly. The shipping box provides an ideal work surface.
- Do not dispose of any packaging or contents of the shipping carton until assembly is completed to avoid accidentally discarding small parts or hardware.
- The illustrations provided allow for easier assembly when used in conjunction with the assembly instructions.

Assembly Instruction Steps:

1. Place the chair on a clear carpet or scratch-free surface. Take off all plastic sleeves as shown below.

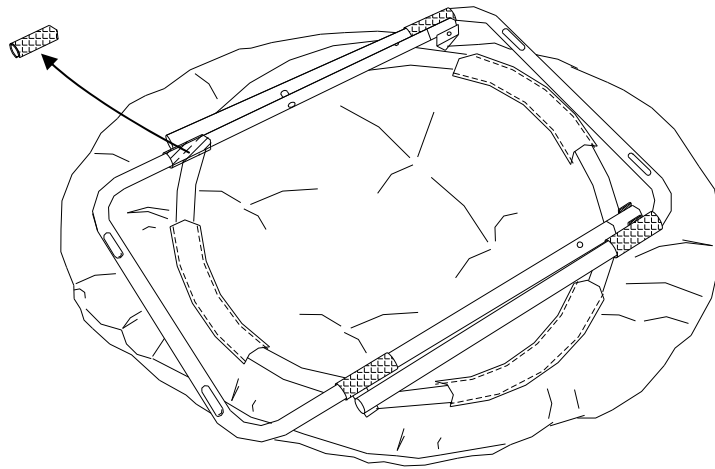

2. Open the chair back, and then drag the back top rail of chair upward until metal button is locked the chair.

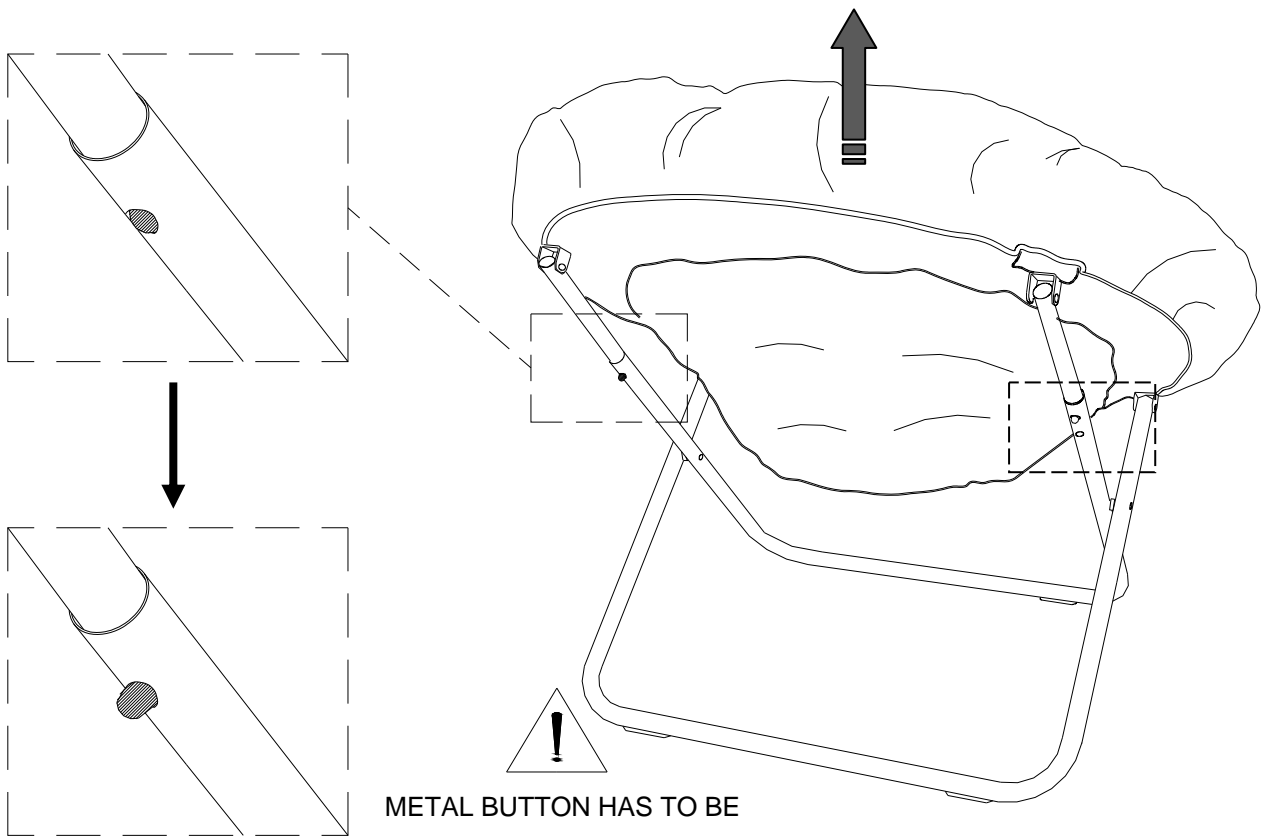

**METAL BUTTON HAS TO BE
FITTED IN COMPLETELY
BEFORE SITTING ON.**

3. The assembly is now complete.

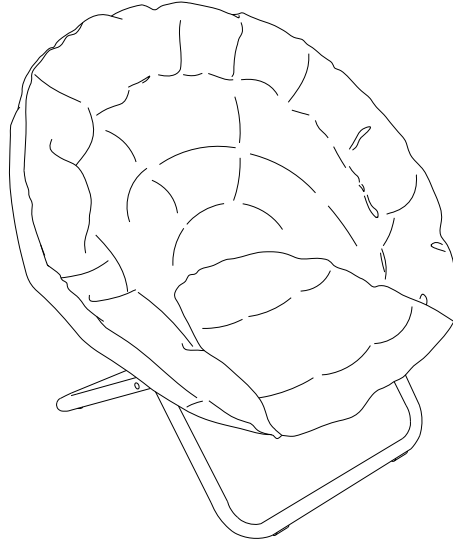

FOLDING THE CHAIR

Assembly by two people is recommended for this step, one person hold the chair back top rail, one person press the two metal buttons on back rail of chair at the same time to fold the chair.

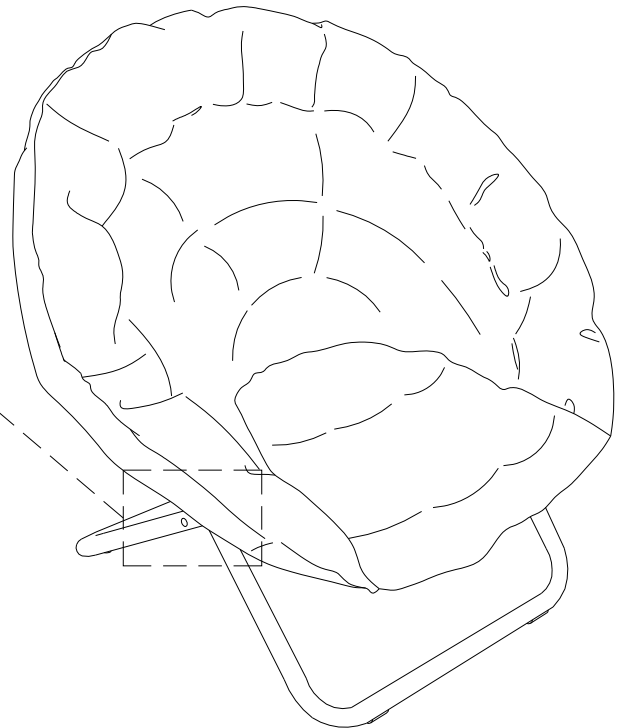
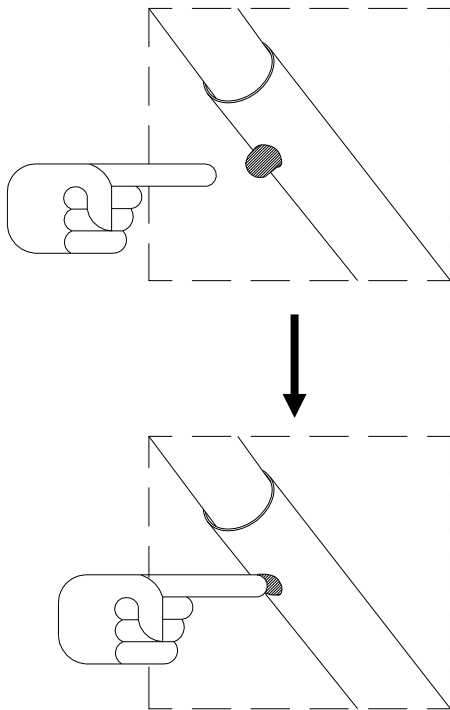

Care Instructions:

- Spot clean with a moist cloth or sponge using warm water and mild detergent.

Thank you for your purchase
Stores | catalog

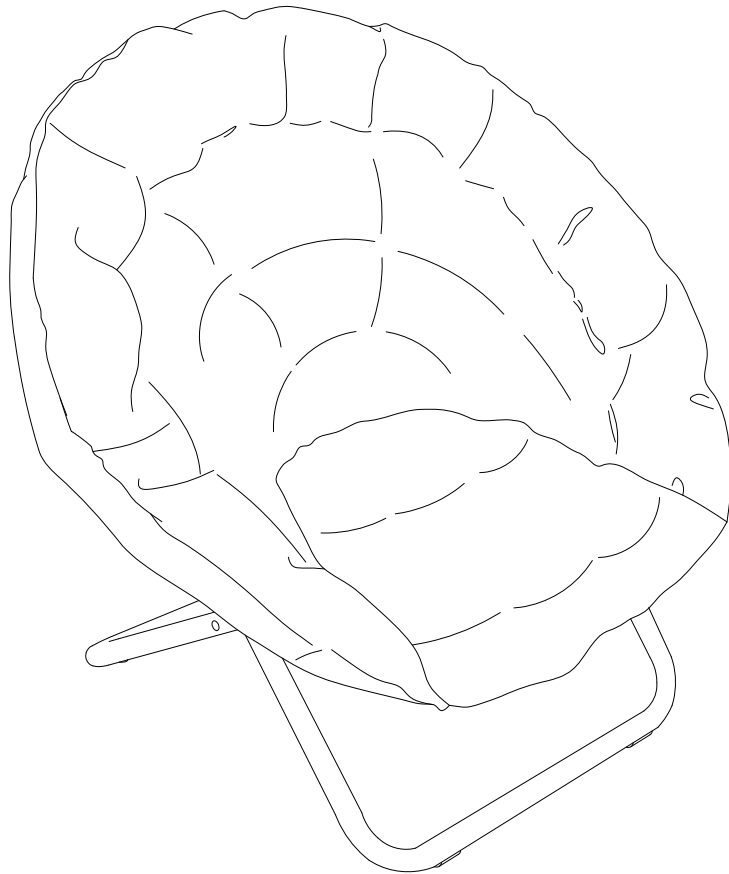

CHAISE HANG A ROUND

Numéro de Brevet: US6332646 B1

Consignes de sécurité importantes:

- Veuillez lire toutes les instructions avec soin avant de commencer l'assemblage.
- **MISE EN GARDE** – Cet article a été testé et peut recevoir en toute sécurité un poids de 90.7kg (200 lb). Pour votre propre sécurité, nous vous recommandons de ne pas dépasser cette limite. **Ne montez pas** sur la chaise.
- Pour votre sécurité, il est fermement recommandé de faire l'assemblage à deux personnes ou plus.
- Conservez ces instructions pour usage ultérieur.

Avant de commencer:

- Retirez toutes les pièces et le matériel contenu dans la boîte et disposez-les sur du tapis ou une surface qui ne causera pas d'éraflures pour éviter d'endommager les pièces pendant l'assemblage. La boîte d'emballage peut servir de bonne surface de travail.
- Ne jetez rien des produits d'emballage et du contenu de la boîte jusqu'à ce que l'assemblage soit terminé, afin d'éviter de jeter par mégarde de petites pièces ou des morceaux.
- Les illustrations fournies facilitent l'assemblage lorsqu'elles sont utilisées de concert avec les instructions d'assemblage.

Étapes d'assemblage:

1. Placez la chaise sur une surface dégagée en tapis ou qui ne causera pas d'éraflures. Retirez les manchons en plastique comme illustré ci-dessous.

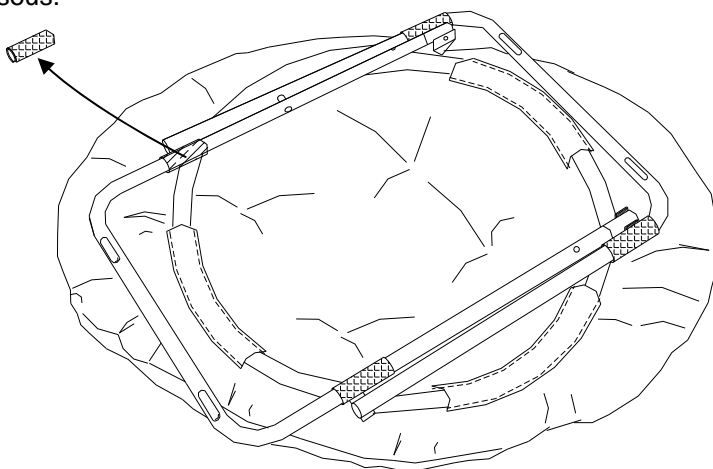

2. Ouvrez l'arrière de la chaise et faites glisser la traverse du dossier vers le haut jusqu'à ce que les boutons en métal s'engagent dans les trous et verrouillent la chaise en place.

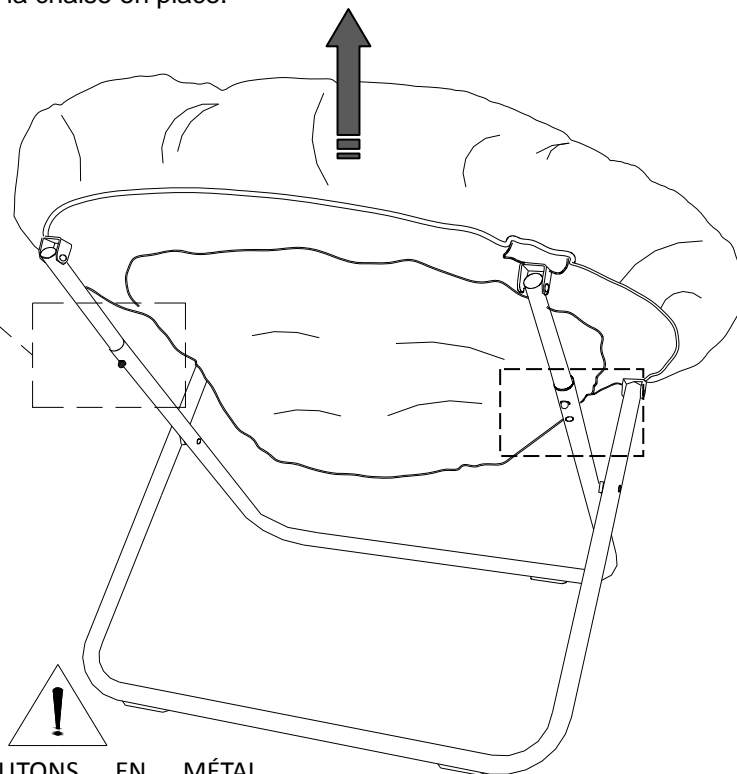
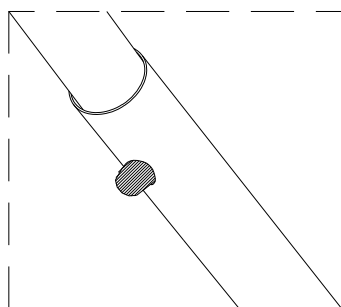
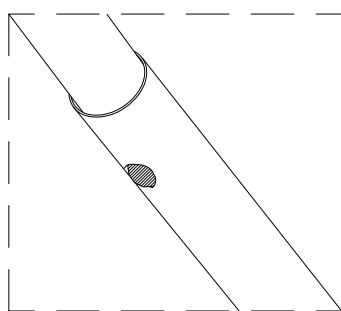

LES BOUTONS EN MÉTAL
DOIVENT ÊTRE COMPLÈTEMENT
RESSORTIS AVANT DE VOUS
ASSOIR SUR LA CHAISE.

3. L'assemblage est maintenant terminé.

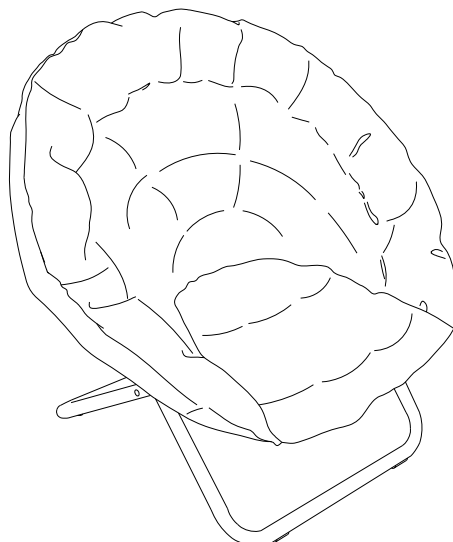

REPLIER LA CHAISE:

Il est recommandé d'effectuer cette étape d'assemblage de la chaise à deux personnes; une personne pour soutenir la traverse supérieure à l'arrière de la chaise et une personne pour appuyer sur les boutons en métal situés sur le pied arrière au même moment pour refermer la chaise.

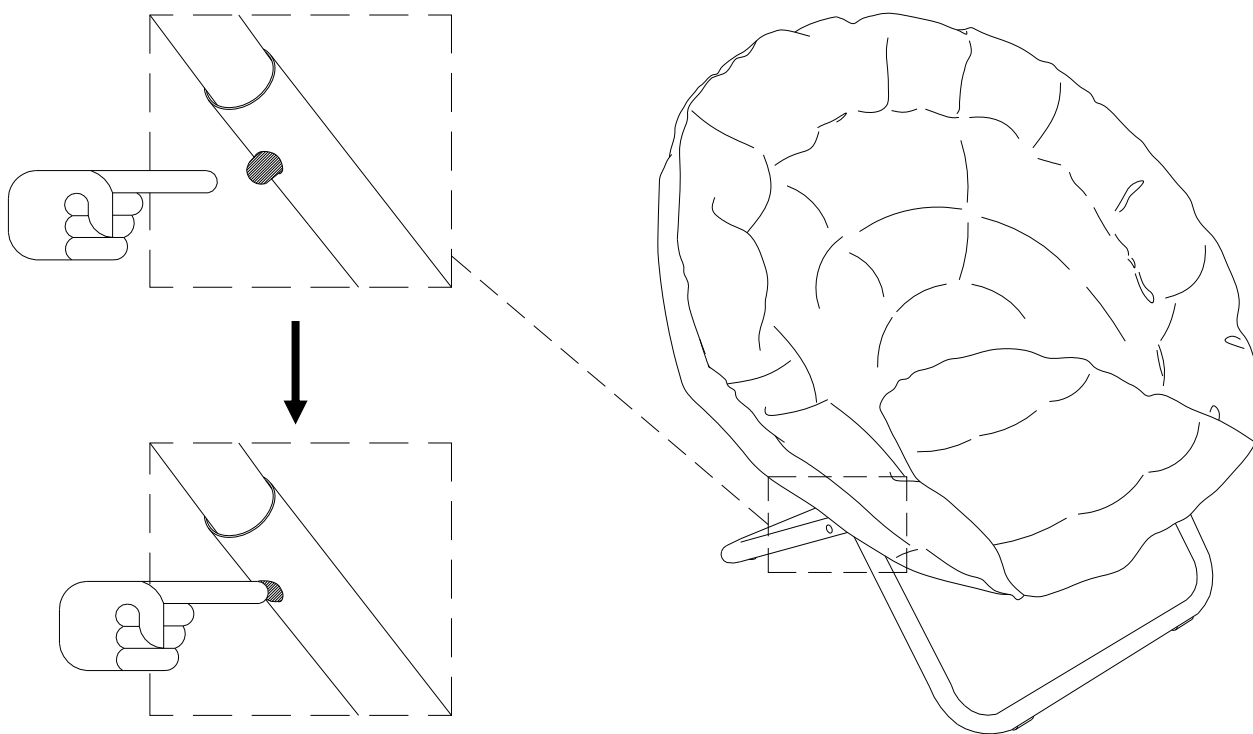

Entretien:

- Nettoyez les taches à l'aide d'un chiffon humide ou une éponge en utilisant de l'eau tiède et un détergent doux.

Nous vous remercions de votre achat
magasins | catalogue

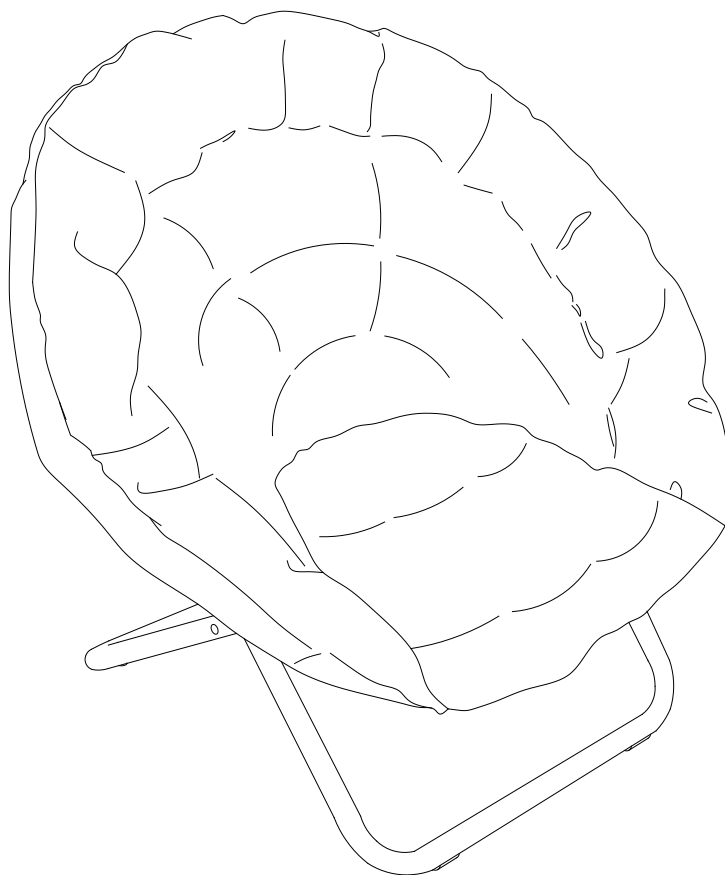

SILLÓN REDONDO HANG A ROUND

Patente N.º: US6332646 B1

Instrucciones de seguridad importantes:

- Antes del ensamblaje, leer todas las instrucciones cuidadosamente.
- **ADVERTENCIA** - Este producto ha sido puesto a prueba para soportar de forma segura un peso de 200 lb. Por seguridad, se recomienda no exceder ese límite. **No** pararse sobre el sillón.
- Por seguridad, se recomienda que dos o más adultos realicen el ensamblaje.
- Guardar estas instrucciones para usar en el futuro.

Antes del ensamblaje:

- Retirar todas las partes y las piezas de ferretería de la caja y extenderlas en una superficie de trabajo cubierta o sin raspaduras para evitar dañar las partes durante el ensamblaje. La caja de envío puede ser una superficie de trabajo ideal.
- Para evitar desechar accidentalmente las partes pequeñas o las piezas de ferretería, no tirar el embalaje o contenido de la caja hasta que el ensamblaje esté completo.
- Para un ensamblaje más fácil, utilizar las ilustraciones en conjunto con las instrucciones de ensamblaje.

Instrucciones de ensamblaje:

1. Colocar el sillón en una superficie de trabajo cubierta o sin raspaduras. Quitar todos los protectores de plástico como se muestra a continuación.

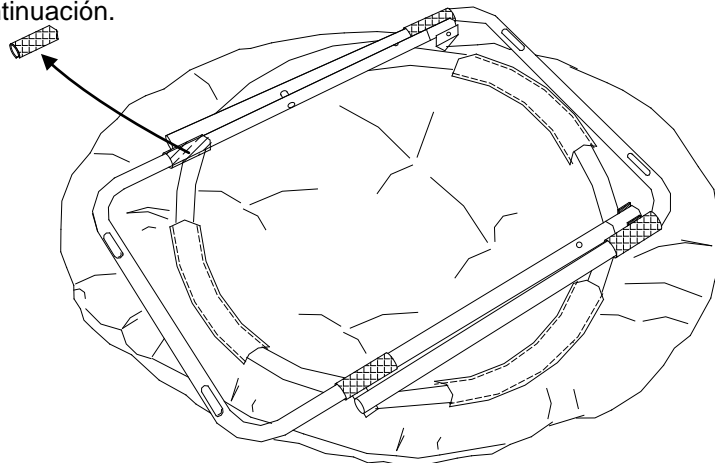

2. Abrir el respaldo del sillón y luego jalar del montante posterior superior del sillón hacia arriba hasta que el botón de metal quede asegurado y trabe el sillón.

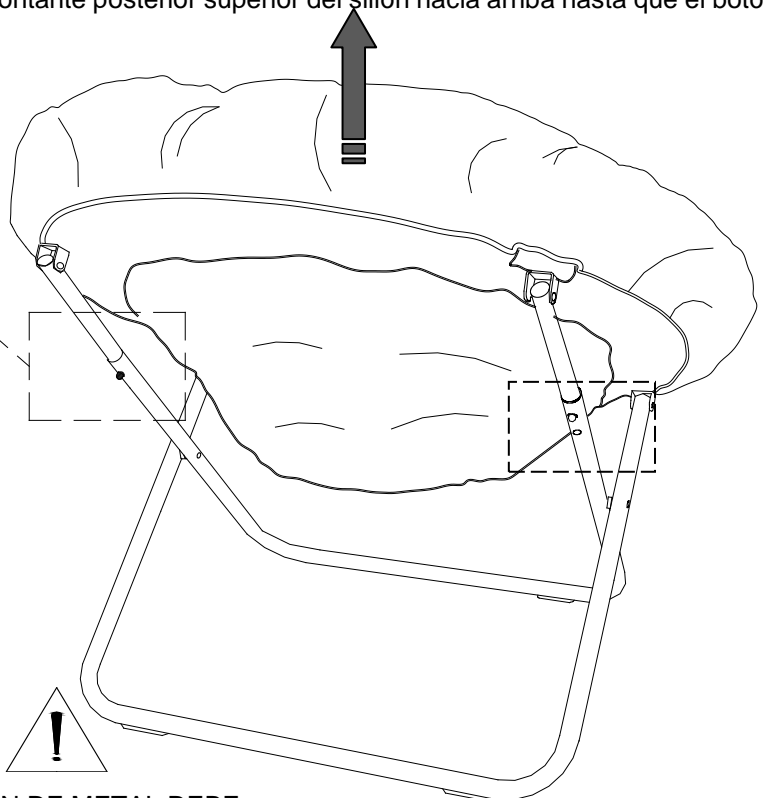
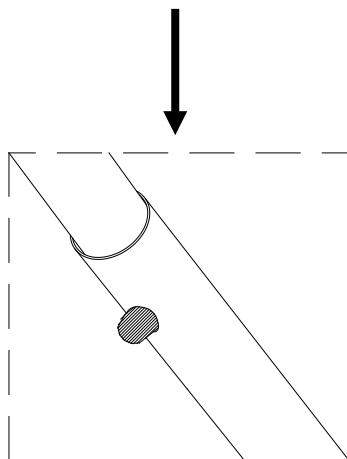
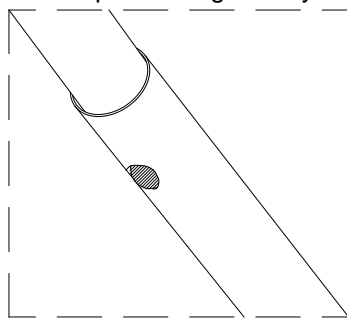

EL BOTÓN DE METAL DEBE ESTAR PERFECTAMENTE ENCAJADO ANTES DE SENTARSE.

3. El ensamblaje está completo.

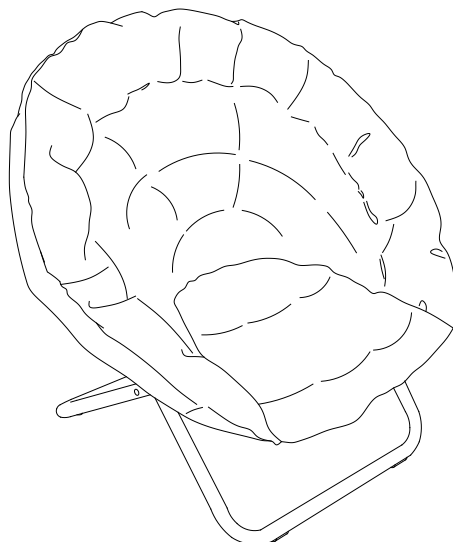

PLEGAR EL SILLÓN

Se recomienda que dos personas realicen este paso: mientras una persona sujeta el montante posterior superior de sillón, la otra persona presiona los dos botones de metal del montante posterior del sillón al mismo tiempo para plegar el sillón

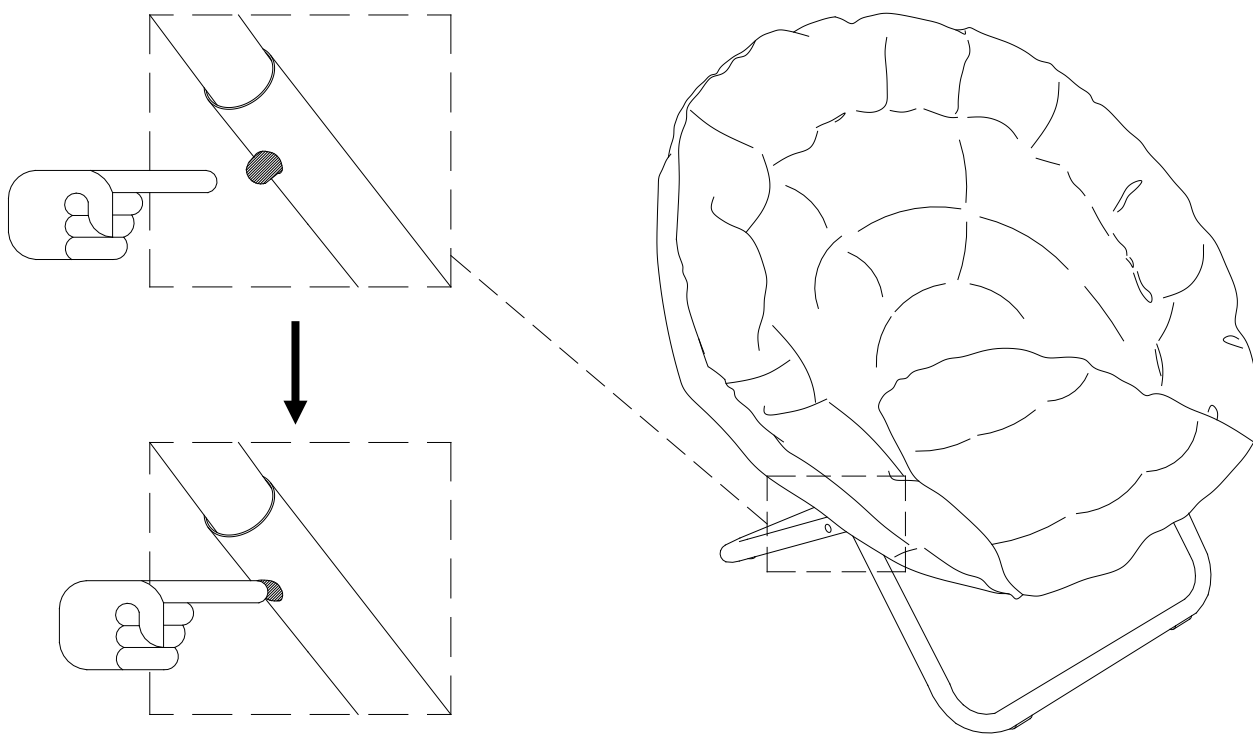

Instrucciones de cuidado:

- Quitar las manchas superficiales con un paño o una esponja humedecido con agua tibia y detergente suave.

Gracias por su compra.
Tiendas | catálogos